

# Flaskekurv

## Original brukerveiledning

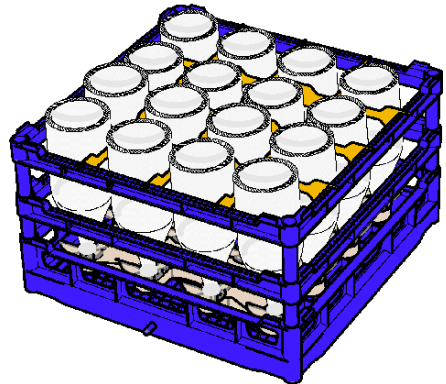

DE:

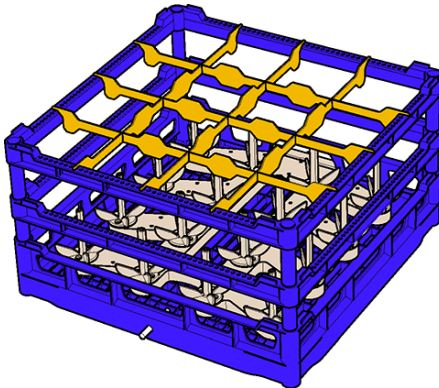

EN:



NO



**Les bruksanvisningen før du bruker  
flaskekurven!**

# Innholdsfortegnelse

<b>1</b>	<b>HENVISNINGER OM BRUKERVEILEDNINGEN .....</b>	<b>3</b>
1.1	Produktidentifikasjon	3
1.2	Leveransmengde	3
1.3	Gjeldende dokumenter	3
1.4	Symbolforklaringer	3
1.4.1	<i>Sikkerhetssymboler i veiledningen</i>	4
<b>2</b>	<b>SIKKERHET .....</b>	<b>4</b>
2.1	Tiltenkt bruk	4
2.2	Feilbruk	5
2.3	Sikkerhetsanvisninger	5
2.4	Krav til personalet	5
<b>3</b>	<b>PRODUKTBESKRIVELSE.....</b>	<b>6</b>
3.1	Flaskeegenskaper	7
3.2	Flaskeprogram	8
<b>4</b>	<b>DRIFT/BETJENING.....</b>	<b>9</b>
<b>5</b>	<b>RENGJØRING.....</b>	<b>10</b>
<b>6</b>	<b>INDEKS .....</b>	<b>11</b>

# 1 Henvisninger om brukerveiledningen

Før du bruker flaskekurven, må du lese nøye gjennom brukerveiledningen samt de medfølgende dokumentene. Oppbevar disse beskyttet og lett tilgjengelig.

Denne brukerveiledningen kan du laste ned fra følgende adresse:  
[www.meiko.info](http://www.meiko.info) eller <https://partnernet.meiko-global.com>.

## 1.1 Produktidentifikasjon

Denne brukerveiledningen gjelder for flaskekurv kompatibel med MEIKO-oppvaskmaskinene M-iClean U (U type M2) og ET 8.1 (ET 8.1 type M2).

## 1.2 Leveransemengde

Leveransen omfatter:

- 1x flaskekurv, 1x adapter
- Dokumentasjon, du finner detaljer i de **medfølgende dokumentene**

## 1.3 Gjeldende dokumenter

I tillegg til denne brukerveiledningen finnes det også andre dokumenter:

- Brukerveiledning M-iClean U (U type M2) / ET 8.1 (8.1 type M2)
- Kort brukerveiledning (følger med leveransen)

## 1.4 Symbolforklaringer

### Advarsler

 **FARE** – angir en umiddelbart truende fare som kan føre til svært alvorlige eller dødelige personskader.

 **ADVARSEL** – angir en mulig fare som kan føre til svært alvorlige eller dødelige personskader.

 **FORSIKTIG** – angir en mulig fare som kan føre til moderate personskader eller materielle skader.

## Anvisninger om bruken



**Merk** – angir nyttig viktig informasjon om produktet eller bruken av det.

### Merknader om bruk av dette dokumentet:

- Et punkt (•) angir en opptelling.
- Tall (1.) angir flere handlingstrinn som må bli utført i den rekkefølgen som er oppført.
- Posisjonstall i teksten som baserer seg på posisjonstall på bilder, vil bli vist i parentes:  
(1) Posisjonstall 1 på bildet
- Teksten står alltid under bildet og baserer seg på det inntil det kommer et nytt bilde.

#### 1.4.1 Sikkerhetssymboler i veiledningen



Les brukerveiledningen

## 2 Sikkerhet

### 2.1 Tiltentk bruk

Flaskekurven er kun ment for næringsbruk og skal vaske opp flasker i hoteller, restauranter og kantiner. Egnede flasketyper, se side 7. Maks. og min. flaskehøyde så vel som diameter, må ikke overskrides eller underskrides. For flasker eller kar som er lettere enn 30 g, kan gitteret 1000134 fra MEIKO kurvprogram benyttes.

Flaskekurven passer kun til oppvaskmaskinene M-iClean UM/UM+, UM type M2, UM+ type M2. Hver gang flaskekurven skal brukes til å rengjøre flasker, må du sette inn og låse fast den medfølgende adapteren i stedet for den nederste dreiearmen i oppvaskmaskinen, se side 9. Flaskekurven skal kun brukes sammen med oppvaskprogrammene som er godkjent for den ( se side 8).

## 2.2 Feilbruk

- Oppvask av flasker som ikke passer til å rengjøres i flaskekurven, se side 7.
- Bruk av uegnet oppvaskprogram med for kort kjøretid, for lave temperaturer og for liten oppvaskvannmengde.
- Bruk av adapteren i en oppvaskmaskin som ikke er egnet (kun følgende er egnet: M-iClean UM/UM+, UM type M2, UM+ type M2).

Feilbruk omfatter også alt som er nevnt som feilbruk i brukerveiledningen til den tilhørende oppvaskmaskinen.

## 2.3 Sikkerhetsanvisninger

- Bruk kun flaskekurven i feilfri og funksjonsdyktig stand.
- Oppvasken skal ikke berøre roterende deler i oppvaskmaskinen.
- Ikke bruk skadde eller ufullstendige flaskekurver og adaptere.
- Ikke utfør endringer på flaskekurv eller adapter.
- Bruk kun vanlige, godkjente rengjøringsmidler for industrielle oppvaskmaskiner i riktig dosering.
- Tøm flaskekurven helt dersom den ikke skal brukes på en lengre periode. Sett flaskekurven på siden av tilkoblingsåpningene til alt vannet har dryppet ut av de innvendige kanalene.
- Oppbevar flaskekurven på et rent og tørt sted uten direkte sollys eller høye temperaturer.

## 2.4 Krav til personalet

Personalet skal overholde de samme kravene for flaskekurven som for oppvaskmaskinen.

### 3 Produktbeskrivelse

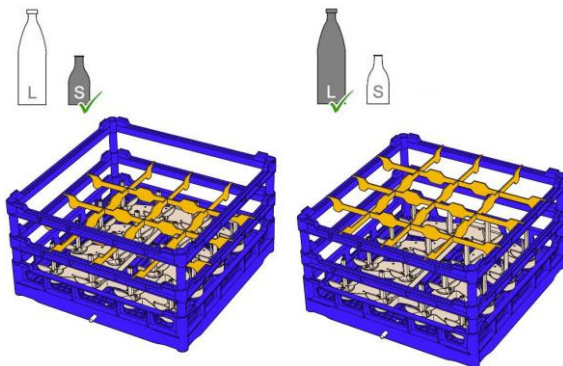

I flaskekurven kan du vaske opptil 16 flasker. Flaskeburet består av fire deler: bunnburet, to-trinns burramme og et standard romoppsett for flasker med en diameter > 100 mm (3,94 tommer). Rominndelingen kan, alt etter flaskestørrelsen, kan benyttes for små og mellomstore flasker i den nedre kurvrammen, eller for større flasker i den øvre kurvrammen.

Du oppnår et hygienisk resultat i henhold til DIN 10511 (næringsmiddelhygiene – industriell glassoppvask med glassoppvaskmaskiner) når flaskene står loddrett over dysene og du har valgt et flaskeprogram, se side 8.

#### **Flaskesentrering for flasker med diameter < 100 mm (alternativ)**

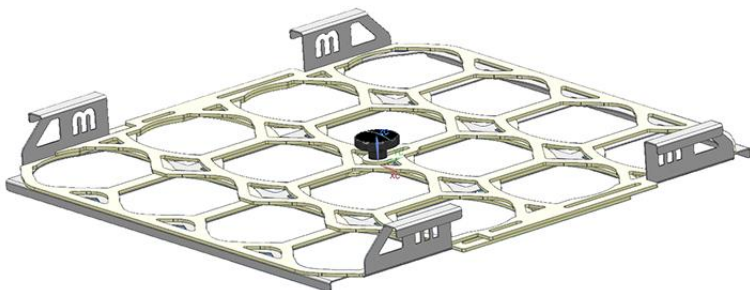

For å kunne holde fast smale flasker loddrett over dysene er det tilgang på en separat flaskesentrering. Da setter du denne og ikke oppdelingen på kurvrammen.

For betjening av flaskekurven, se side 9.

## 3.1 Flaskeegenskaper

### Flaskestørrelser

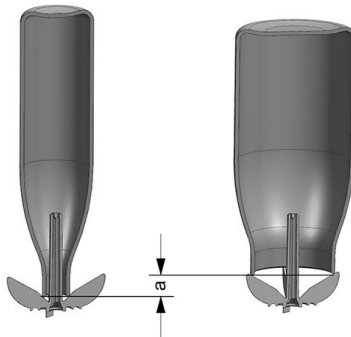

- a Flasker med stor utvendig diameter på flaskehalsen står opptil 15 mm høyere på dysene.

	M-iClean UM	M-iClean UM+
Maks. flaskehøyde (avhengig av utvendig diameter på flaskehalsen)	235–250 mm 9.25–9.84 in	355–370 mm 13.97–14.57 in
Min. flaskehøyde	85 mm / 3.35 in	
Utvendig diameter flaskehals maks.	80 mm / 3.15 in	
Utvendig diameter flaske maks.	114 mm / 4.49 in	
Innvendig diameter flaskehals min.	18 mm / 0.71 in	

### Egnede flasketyper (minstevekt per flaske = 30 g uten gitter):

Flaskeinnhold	Begrensninger
Vann	ingen
Juice/limonade	Maks. tørketid 2 timer
Melk (ikke egnet for rengjøring av flasker med morsmelkestatning)	
Øl/vin	

## 3.2 Flaskeprogram



### Merknad

Maskiner med produksjonsdato fra februar 2021 er som standard utstyrt med **flaskeprogram nr. 25**.

For flaskekurven er det utviklet et eget program som gjøres tilgjengelig på maskinen med en fastvareoppdatering. Kontakt MEIKO-service. Dette kan også gjøres i forbindelse med det planlagte vedlikeholdet.

### Lagre oppvaskprogrammet i hurtigvalglisten



1. Hold inne MEIKO-knappen i 3 s.

2. Legg inn **kode 10001**.



3. Åpne **i-menyen**.

4. Velg og bekreft oppføringen **GLOBAL**.

5. Velg og bekreft oppføringen **parameter**.

6. Velg og bekreft ønsket **oppvaskprogramplass**.



7. Bruk **+ og -** til å velge **flaskeprogram nr. 25**.

Hvis flaskeprogram nr. 25 mangler (da vises et glassprogram  ):

8. Velg **bestikkprogram nr. 13** (på standardmaskiner).



9. Velg **bestikkprogram nr. 20** (på maskiner med A<sub>0</sub> eller Thermolabel-prosedyre).

## 4 Drift/betjening

**⚠ FORSIKTIG – forbrennings- og skåldefare som følge av varmt oppvaskvann, varm oppvask og varme maskindeler**

- La flaskene avkjøles før de tømmes.
- Før du skifter ut adapteren (monterer inn/ut), må du la maskindelene kjøle seg ned eller bruke egnede hansker.
- Ikke åpne døren mens oppvaskmaskinen er i gang.

Flaskekurven er utstyrt med justerbar flaskesentrering. Under hver oppvaskrunde skal flaskesentreringen være stilt inn slik at flaskene står loddrett og midtstilt over de enkelte dysene slik at rengjøringsresultatet ikke påvirkes i negativ retning.

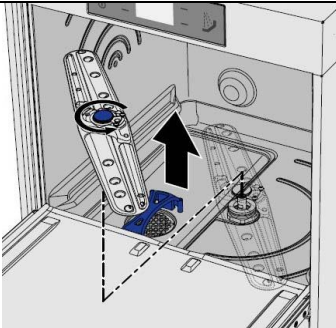

1. Fjern den nederste vaskearmen.

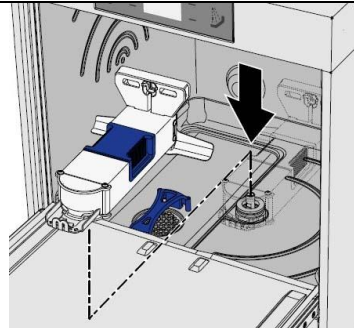

2. Sett på adapteren for flaskekurven på vaskearmnavet.

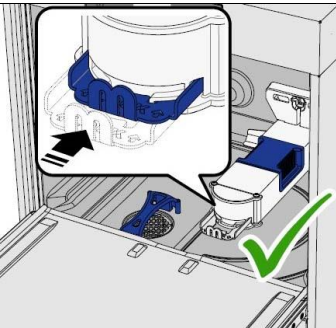

3. Lås adapteren.

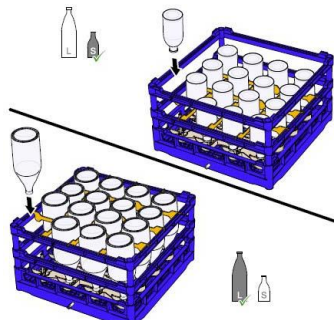

4. Fyll opp flaskekurven. Sett oppdelingen nederst for mindre flasker.

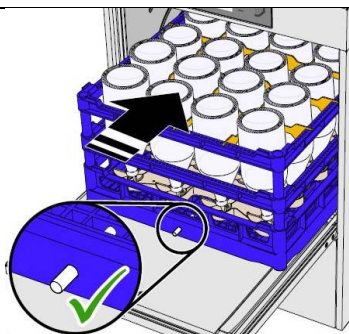

5. Skyv flaskekurven inn i oppvaskmaskinen. Stiften må peke fremover.

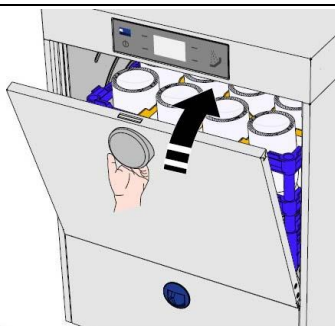

6. Lukk døren.

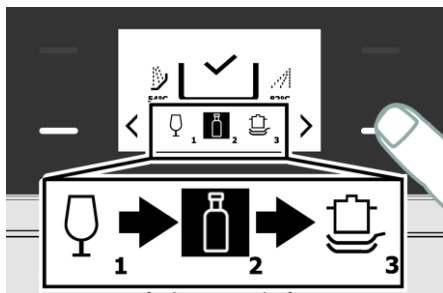

7. Velg flaskeprogram.



8. Start programmet.

## 5 Rengjøring

For å rengjøre flaskekurven kan du vaske den i oppvaskmaskinen uten adapter og med nederste vaskearm innsatt med et valgfritt oppvaskprogram. Dyser som eventuelt er tilstoppet, kan du rengjøre med en tannpirker eller tilsvarende.

## 6 Indeks

### A

Anvisninger om bruken ..... 4

### B

Beskrivelse av maskinen ..... 3

### D

Drift/betjening ..... 9

### F

Feilbruk ..... 5

Flaskeegenskaper ..... 7

Flaskeoppvaskprogram ..... 8

### G

Gjeldende dokumenter ..... 3

### H

Henvisninger om  
brukerveiledningen ..... 3

### K

Krav til personalet ..... 5

### L

Leveransemengde ..... 3

### P

Produktbeskrivelse ..... 6

### R

Rengjøring ..... 10

### S

Sikkerhet ..... 4

Sikkerhetsanvisninger ..... 5

Sikkerhetssymboler i veiledningen 4

Symbolforklaringer ..... 3

### T

Tiltenkt bruk ..... 4

.....

.....

.....

.....

.....

.....

.....

.....

.....

.....



**MEIKO Maschinenbau GmbH & Co. KG**

Englerstraße 3

77652 Offenburg

Germany

[www.meiko-global.com](http://www.meiko-global.com)

[info@meiko-global.com](mailto:info@meiko-global.com)